

BRP-106L

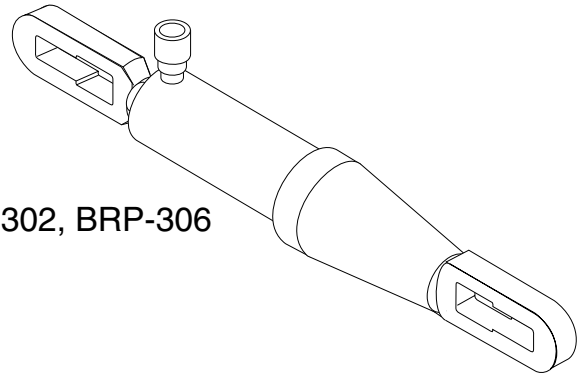

BRP-302, BRP-306

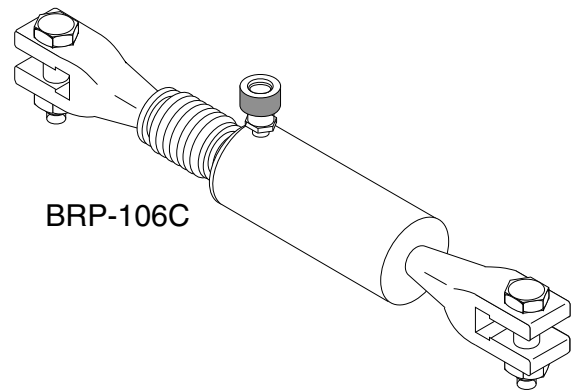

BRP-106C

CONTENTS

ENGLISH	Page 2 - 4
DEUTSCH	Seite 5 - 8
FRANCAIS	Page 9 - 12
ESPAÑOL	Página 13 - 16
ITALIANO	Pagina 17 - 20
NEDERLANDS	Bladzidje 21 - 24

IMPORTANT RECEIVING INSTRUCTIONS

Visually inspect all components for shipping damage. If any shipping damage is found, notify carrier at once. Shipping damage is NOT covered by warranty. The carrier is responsible for all repair or replacement costs resulting from damage in shipment.

DESCRIPTION

Enerpac Pull-pac cylinders use hydraulic pressure to produce a pulling or tensioning force. Typical applications include tension testing, weight measurements, tightening tension lines, or as a replacement for conventional ratchet cable pullers, in situations where high force is needed over a short stroke.

SAFETY INFORMATION

To avoid personal injury or property damage during system operation, read and follow all CAUTIONS, WARNINGS, and INSTRUCTIONS included with or attached to each product. ENERPAC CANNOT BE HELD RESPONSIBLE FOR DAMAGE OR INJURY RESULTING FROM UNSAFE USE OF PRODUCT, LACK OF MAINTENANCE, OR INCORRECT PRODUCT AND SYSTEM APPLICATION. Contact Enerpac when in doubt as to applications and safety precautions.



WARNING

DO NOT DISASSEMBLE THE CYLINDER. The stop ring is spring loaded and could cause serious personal injury if the cylinder is not disassembled properly. For repair service, contact the authorized Service Center in your area.



WARNING

To avoid personal injury, always wear proper personal protective gear when operating hydraulic equipment (i.e. safety glasses, gloves, etc.).



WARNING

The system operating pressure must not exceed the maximum pressure rating of the lowest rated component in the system.



WARNING

Never overload the cylinder. Pulling a load that exceeds the capacity of the cylinder may cause equipment failure and serious personal injury.



WARNING

Make sure that all system components are protected from external sources of damage, such as excessive heat, flame, moving machine parts, sharp objects, corrosive chemicals. DO NOT expose equipment to temperatures of 150°F (65°C) or more.



CAUTION

DO NOT use the hydraulic hose to carry or drag a hydraulic component, because damage the hose or the component may occur.



CAUTION

Use less than the maximum rated stroke. Operating the cylinder beyond the limits of its rated stroke can damage the cylinder.

SPECIFICATIONS

Model No.	Capacity Tons	Stroke in (cm)	Effective Area in ² (cm ²)	Oil Capacity in ³ (cm ³)	Weight lbs (kg)	A in. (cm.)	B in. (cm.)	C in. (cm.)
BRP106C	10	6.00 (15,24)	2.32 (15,0)	13.8 (226,2)	35 (15,9)	23.13 (58,75)	--	1.38 (3,51)
BRP106L	10	6.00 (15,24)	2.32 (15,0)	13.8 (226,2)	29 (13,2)	22.19 (56,36)	28.19 (71,60)	1.18 (3,00)
BRP302	30	2.50 (6,35)	7.22 (46,6)	18.5 (303,2)	75 (34,0)	36.00 (91,44)	43.57 (110,7)	1.50 (3,81)
BRP306	30	6.00 (15,24)	7.22 (46,6)	43.3 (709,7)	106 (48,1)	37.95 (96,4)	43.95 (111,6)	1.50 (3,81)

BRP-106C

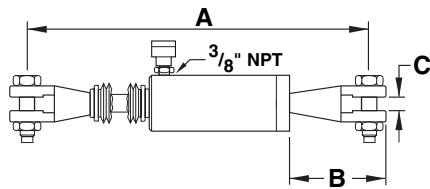

BRP-106L

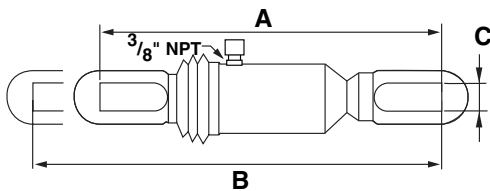

BRP-302, BRP-306

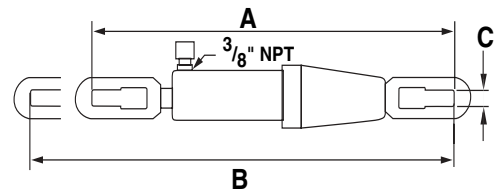

INSTALLATION

Attach hose to coupler in $\frac{3}{8}$ " NPT port. Connect mating coupler halves together hand tight only. Using tools will damage the coupler.



CAUTION

Position hoses to avoid sharp bends, kinks, and sharp impacts from falling objects, because they may cause wear or damage to the hose, leading to premature failure.

OPERATION

Refer to the instruction sheet supplied with your pump for information on installing and operating your pump.

1. Check the oil level in the pump.
2. Make sure all connections are tight and leak free.
3. Remove air from the system by placing the cylinder at a lower level than the pump with the coupler facing up. Cycle the cylinder several times until the motion is smooth.

... continued ...

4. Operate the pump to build pressure, causing the cylinder to retract. The cylinder will extend when the pressure is released. The speed of extension is dependent on the length of the hose and other restrictions in the line.

WARNING
Keep hands and body out of the way of the cylinder and the load.

WARNING
DO NOT handle pressurized hoses. Escaping oil under pressure can penetrate the skin, causing serious injury. If oil is injected under the skin, see a doctor immediately.



MAINTENANCE

Use dust caps on couplers when cylinders are disconnected to prevent dirt from entering the system. Keep parts clean.

Inspect all components for damage or wear before and after use.

TROUBLESHOOTING

The following information is intended as an aid in determining if a problem exists. For repair service, contact the Authorized Enerpac Service Center in your area.

WARNING
DO NOT DISASSEMBLE THE CYLINDER. The stop ring is spring loaded and could cause serious personal injury if the cylinder is not disassembled properly.

Problem	Possible Cause	Solution
Cylinder does not retract, retracts slowly, or retracts in spurts.	Oil level in pump reservoir is low.	Add oil according to the instructions supplied with the pump.
	Pump release valve open.	Close pump release valve.
	Loose hydraulic coupler.	Check that all couplers are fully tightened.
	Load is too heavy.	Do not attempt to lift more than rated tonnage.
	Air trapped in system.	Remove air according to the instructions above.
	Cylinder plunger binding.	Check for damage to cylinder. Have cylinder serviced by a qualified hydraulic technician.
Cylinder retracts, but does not hold pressure.	Leaking connection.	Check that all connections are tight and leak free.
	Leaking cylinder seals.	Locate leak(s) and have equipment serviced by a qualified hydraulic technician.
	Internal leakage in pump.	Have pump serviced by a qualified hydraulic technician.
Cylinder does not advance, advances part way, or advances more slowly than normal.	Pump release valve closed.	Open pump release valve.
	Pump reservoir is over-filled.	Drain oil level to full mark. See pump instructions for adding oil.
	Loose hydraulic coupler.	Check that all couplers are fully tightened.
	Air trapped in system.	Remove air according to the instructions above.
	Hose I.D. too narrow.	Use larger diameter hydraulic hose.
	Cylinder retraction spring broken or other cylinder damage.	Have cylinder serviced by a qualified hydraulic technician.

WICHTIGE ANWEISUNGEN FÜR DIE EINGANGSKONTROLLE:

Unterziehen Sie alle Teile einer Sichtkontrolle auf eventuelle Transportschäden. Wird ein solcher Transportschaden festgestellt, benachrichtigen Sie unverzüglich den Spediteur. Transportschäden sind von der Gewährleistung NICHT abgedeckt. Der Spediteur haftet für alle Reparatur- und Austauschkosten, die sich aus einer Beschädigung beim Transport ergeben.

SICHERHEITSINFORMATION

Alle mit den Produkten mitgelieferten ANWEISUNGEN, WARN- und VORSICHTSHINWEISE sind zu lesen und zu beachten, um während des Systembetriebs Verletzungen und Sachschäden zu vermeiden. ENERPAC HAFTET NICHT FÜR SCHÄDEN ODER VERLETZUNGEN, DIE SICH AUS DER UNSACHGEMÄSSEN VERWENDUNG, MANGELHAFTEN WARTUNG UND/ODER FALSCHEN BEDIENUNG VON PRODUKT UND SYSTEM ERGEBEN. Falls Sie hinsichtlich der Anwendung und Sicherheitsmaßnahmen Fragen haben, setzen Sie sich bitte mit Enerpac in Verbindung.



ACHTUNG

Den Zylinder nicht auseinandernehmen. Der Stoppring steht unter Federspannung und es könnte zu einer ernsthaften Verletzung führen, wenn der Zylinder nicht richtig auseinandergenommen wird. Für Reparaturarbeiten wenden Sie sich an eine autorisierte Kundendienststelle in Ihrer Gegend.



ACHTUNG

Um Verletzungen zu vermeiden, stets angemessene Schutzkleidung (z.B. Schutzbrille, Handschuhe u.s.w.) tragen, wenn mit Hydraulikgeräten gearbeitet wird.



ACHTUNG

Der Systembetriebsdruck darf nicht höher sein als der Nennbetriebsdruck der Systemkomponente mit dem niedrigsten Nenndruck.



ACHTUNG

Niemals den Zylinder überbelasten. Zugarbeiten an einer Last, welche die Kapazität des Zylinders übersteigt, könnte zu einem Ausfall des Geräts und Körperverletzungen führen.



ACHTUNG

Achten Sie darauf, daß alle Systemkomponenten stets vor schädlichen äußeren Einwirkungen, wie übermäßiger Hitze, offenem Feuer, beweglichen Maschinenteilen, scharfen Kanten und ätzenden Chemikalien geschützt sind. Das Gerät nicht Temperaturen von über 65°C [150 °F] aussetzen.



VORSICHT

Auf keinen Fall einen Hydraulikschlauch zum Tragen von hydraulischen Bauteilen benutzen, da der Schlauch oder das Bauteil beschädigt werden könnten.

**VORSICHT**

Wenden Sie nicht den maximalen Nennhub an, sondern einen etwas geringeren. Eine Betätigung des Zylinders über den Nennhub hinaus kann zu seiner Beschädigung führen.

BESCHREIBUNG Enerpac Pull-pac Zylinder arbeiten mit Hydraulikdruck, um eine Zug- oder Spannkraft zu erzeugen. Typische Anwendungen sind Spannungsprüfungen, Gewichtsprüfungen, Festziehen von Spannungsleitungen oder als Ersatz für mechanische Kabelvorspanner, in Situationen, wo höchste Kraft über einen kurzen Hub erforderlich ist.

TECHNISCHE DATEN

Modell Nr.	Kapazität in Tonnen	Hub cm (in)	Wirksame Kolbenfläche cm ² (in ²)	Ölvolumen in cm ³ (in ³)	Gewicht in kg (lbs)	A cm.(in.)	B cm.(in.)	C cm. (in.)
BRP106C	10	15,24 (6.00)	15,0 (2.32)	226,2 (13.8)	15,9 (35)	58,75 (23.13)	--	3,51 (1.38)
BRP106L	10	15,24 (6.00)	15,0 (2.32)	226,2 (13.8)	13,2 (29)	56,36 (22.19)	71,60 (28.19)	3,00 (1.18)
BRP302	30	6,35 (2.50)	46,6 (7.22)	303,2 (18.5)	34,0 (75)	91,44 (36.00)	110,7 (43.57)	3,81 (1.50)
BRP306	30	15,24 (6.00)	46,6 (7.22)	709,7 (43.3)	48,1 (106)	96,40 (37.95)	111,6 (43.95)	3,81 (1.50)

INSTALLATION Den Schlauch an eine 3/8 Zoll NPT Öffnung anschließen. Die Kupplungshälften nur von Hand verbinden. Ein Werkzeug würde den Kupplung beschädigen.

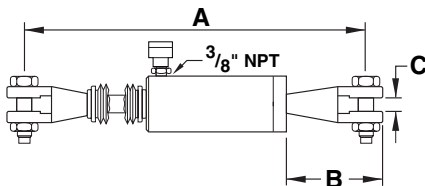
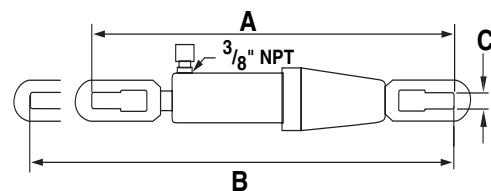
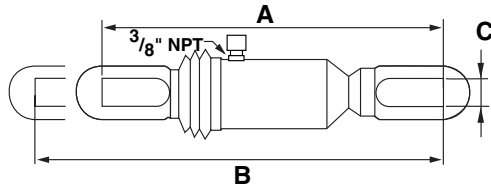
BRP-106C**BRP-302, BRP-306****BRP-106L****VORSICHT**

Die Schläuche so auslegen, daß scharfe Biegungen und Knicke vermieden werden und vermeiden werden und sie nicht mit scharfen Gegenständen in Berührung kommen. Andernfalls könnte eine Abnutzung oder ein Schaden am Schlauch verursacht werden, der zu einem vorzeitigen Ausfall führt.

BETRIEB

Der mit der Pumpe gelieferten Bedienungsanleitung sind, die Informationen zur Installation und zum Betrieb der Pumpe zu entnehmen.

1. Den Ölstand in der Pumpe prüfen.
2. Sicherstellen, daß alle Verbindungen fest und dicht sind.
3. Die Luft aus dem System entfernen, indem die Pumpe in einer höheren Lage als der Zylinder positioniert wird, wobei der Kuppler nach oben gerichtet ist. Den Zylinder mehrere Male ein- und ausfahren, bis die Bewegung reibungslos ist.
4. Die Pumpe betätigen, um Druck aufzubauen und dadurch den Zylinder zurückzuziehen. Der Zylinder fährt aus, wenn der Druck nachläßt. Die Geschwindigkeit des Ausfahrens hängt von der Länge des Schlauches und anderen einschränkenden Bedingungen im System ab.



ACHTUNG

Hände und Körper aus dem Bereich des Zylinders und der Last fernhalten.



ACHTUNG

ARBEITEN SIE NICHT MIT SCHLÄUCHEN, DIE UNTER DRUCK STEHEN. Öl, das unter Druck ausspritzt, kann in die Haut eindringen und schwere Verletzungen verursachen. Falls Öl unter die Haut gelangt, sofort einen Arzt aufsuchen.



WARTUNG

Wenn der Zylinder abgetrennt ist, Staubkappen an den Kupplungen anbringen, um das Eindringen von Schmutz in das System zu verhindern. Die Teile sauber halten.

Alle Komponenten auf Abnutzung oder Beschädigung vor und nach Gebrauch überprüfen.

FEHLERSUCHE

Die folgende Information soll helfen, um feststellen zu können, ob eine Fehlfunktion vorliegt. Für die Durchführung von Reparaturarbeiten wenden Sie sich an das autorisierte ENERPAC Service Center in Ihrer Nähe.



ACHTUNG

Den Zylinder nicht auseinanderbauen. Der Stoppring steht unter Federspannung und es könnte zu einer ernsthaften Verletzung führen, wenn der Zylinder nicht richtig auseinanderggebaut wird.

Fehlfunktion	Mögliche Ursache	Behebung
Zylinder fährt nicht aus, fährt zu langsam aus, oder setzt beim Ausfahren aus.	Zu niedriger Ölstand im Tank der Pumpe.	Öl gemäß Wartungsanweisungen der Pumpe auffüllen.
	Pumpenablaßventil offen.	Pumpenablaßventil schließen.
	Hydraulikkupplung lose.	Überprüfen, ob alle Kupplungen vollständig festgezogen sind.
	Zu schwere Last.	Nicht versuchen, eine größere Last als die Nennlast zu heben.
	Eingeschlossene Luft im System.	Luft gemäß Anweisungen auf Seite 7 entfernen.
	Zylinderkolben klemmt.	Auf Schaden am Zylinder prüfen. Zylinder von einem zugelassenen Hydrauliktechniker warten lassen.
Zylinder fährt aus, hält den Druck aber nicht.	Undichte Verbindung.	Prüfen, ob alle Verbindungen festgezogen und dicht sind.
	Undichte Zylinderdichtungen.	Leckstellen auffinden und das Gerät von einem qualifizierten Hydrauliktechniker warten lassen.
	Innere Leckage in der Pumpe.	Pumpe von einem qualifizierten Hydrauliktechniker warten lassen.
Zylinder fährt nicht ein, fährt nur teilweise ein oder fährt langsamer als normal ein.	Pumpenablaßventil geschlossen.	Pumpenablaßventil öffnen.
	Tank der Pumpe überfüllt.	Ölstand durch Ablassen bis zur Vollmarkierung senken Anweisungen zum Auffüllen von Öl, siehe Pumpen Anweisungen.
	Lose Hydraulikkupplung.	Überprüfen, ob alle Kupplungen vollständig festgezogen sind.
	Eingeschlossene Luft im System.	Luft gemäß Anweisungen auf Seite 7 entfernen.
	Zu geringer Schlauchdurchmesser.	Hydraulikschlauch mit größerem Durchmesser benutzen.
	Rückstellfeder des Zylinders ist gebrochen, oder anderer Schaden am Zylinder liegt vor.	Zylinder von einem qualifizierten Hydrauliktechniker warten lassen.

INSTRUCTIONS IMPORTANTES POUR LA RÉCEPTION:

Inspecter visuellement toutes les pièces afin de détecter les dégâts éventuels subis pendant l'expédition. Signaler immédiatement au transporteur les dommages constatés. Les avaries survenues pendant l'expédition NE SONT PAS couvertes par la garantie. Le transporteur est responsable de tous les frais de réparation ou de remplacement résultant de dommages survenus au cours du transport.

DESCRIPTION

Les vérins Pull-pac d'Enerpac utilisent la pression hydraulique pour produire une force de traction ou de tension. Les applications typiques comprennent les tests de tension, les mesures de poids, l'étirement de lignes de tension ; ces vérins peuvent aussi remplacer les tendeurs de câble à rochet traditionnels dans les situations où une force importante est nécessaire sur une course courte.

INFORMATIONS POUR LA SÉCURITÉ

Lire soigneusement les PRÉCAUTIONS à prendre, AVERTISSEMENTS et INSTRUCTIONS qui accompagnent chaque produit afin d'éviter les blessures et les dommages matériels pendant l'utilisation du système. ENERPAC NE PEUT ÊTRE TENUE POUR RESPONSABLE DES DÉGÂTS OU BLESSURES QUI RÉSULTERAIENT D'UNE UTILISATION NÉGLIGENTE DES PRODUITS, D'UN MANQUE DE MAINTENANCE OU D'UNE APPLICATION INCORRECTE DU PRODUIT ET/OU DU SYSTÈME. Contacter Enerpac en cas de doute en ce qui concerne la sécurité et les applications.



AVERTISSEMENT

Ne pas démonter le vérin. L'anneau de butée comporte un ressort qui pourrait causer de graves blessures si le démontage n'était pas fait correctement. Pour les réparations, contacter le centre local Enerpac agréé.



AVERTISSEMENT

Pour éviter les blessures, toujours porter un équipement de protection individuel adéquat pendant l'utilisation du matériel hydraulique (ex. lunettes de protection, gants, etc.).



AVERTISSEMENT

La pression de fonctionnement du système ne doit pas dépasser la pression nominale de la composante dont la pression nominale est la plus basse du système.



AVERTISSEMENT

Ne jamais surcharger le vérin. La traction d'une charge dépassant la capacité du vérin risque de causer la défaillance du matériel et causer des blessures.



AVERTISSEMENT

Veiller à ce que toutes les pièces du circuit soient protégées contre les dangers externes, tels que sources de chaleur excessive, flammes, pièces de machine mobiles, arêtes vives et produits chimiques corrosifs. Ne pas exposer le matériel à des températures supérieures à 65 ° [1150°F].

**ATTENTION**

Ne pas se servir du flexible hydraulique pour transporter une composante hydraulique car le flexible et la composante risqueraient d'être endommagés.

**ATTENTION**

Régler la course sur une valeur inférieure à la valeur nominale maximum. Le fonctionnement du vérin au-delà des limites de la valeur nominale de sa course risque de l'endommager.

FICHE TECHNIQUE

N° de modèle	Capacité en tonnes (US)	Course cm (in)	Surface effective cm ² (in ²)	Contenance en huile cm ³ (in ³)	Poids kg (lbs)	A cm.(in.)	B cm.(in.)	C cm. (in.)
BRP106C	10	15,24 (6.00)	15,0 (2.32)	226,2 (13.8)	15,9 (35)	58,75 (23.13)	--	3,51 (1.38)
BRP106L	10	15,24 (6.00)	15,0 (2.32)	226,2 (13.8)	13,2 (29)	56,36 (22.19)	71,60 (28.19)	3,00 (1.18)
BRP302	30	6,35 (2.50)	46,6 (7.22)	303,2 (18.5)	34,0 (75)	91,44 (36.00)	110,7 (43.57)	3,81 (1.50)
BRP306	30	15,24 (6.00)	46,6 (7.22)	709,7 (43.3)	48,1 (106)	96,40 (37.95)	111,6 (43.95)	3,81 (1.50)

INSTALLATION

Fixer un flexible au raccord de l'orifice de 3/8 po NPT. Visser à la main seulement les deux moitiés du raccord. L'utilisation d'outils endommagerait le raccord.

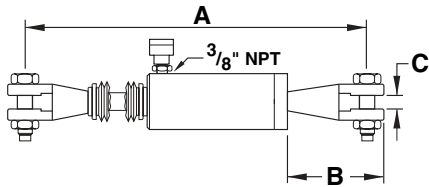
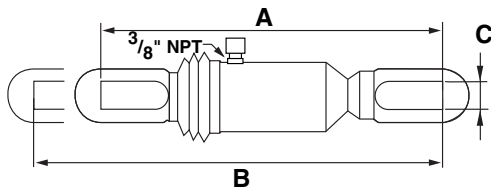
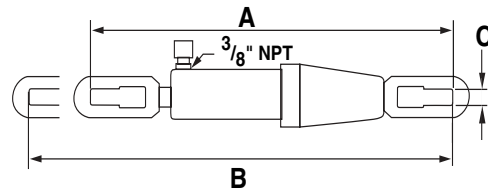
BRP-106C**BRP-106L****BRP-302, BRP-306****ATTENTION**

Positionner les flexibles de manière à éviter les courbes prononcées, les coques et les coups secs provoqués par des objets qui seraient responsables d'usure et de détérioration du flexible, causant sa défaillance prématurée.

FONCTIONNEMENT

Se reporter au feuillet d'instructions fourni avec la pompe pour savoir comment installer et faire fonctionner la pompe.

1. Vérifier le niveau d'huile de la pompe.
2. S'assurer que tous les raccords sont serrés et exempts de fuites.
3. Purger l'air du circuit en plaçant le vérin plus bas que la pompe, avec le raccord tourné vers le haut. Actionner le vérin plusieurs fois jusqu'à ce que son mouvement soit régulier.
4. Actionner la pompe pour faire monter la pression, ce qui fait rentrer le vérin. Le vérin sort lorsque la pression tombe. La vitesse de sortie dépend de la longueur du flexible et des obstacles présents le long de la conduite.



AVERTISSEMENT

N'approcher ni les mains ni le corps du vérin et de la charge.



ADVERTISSEMENT

NE PAS toucher aux flexibles sous pression. En cas de fuite, l'huile sous pression peut pénétrer la peau, causant des blessures graves. En cas d'injection d'huile sous la peau, consulter immédiatement un médecin.



ENTRETIEN

Utiliser des bouchons antipoussière sur les raccords lorsque les vérins sont débranchés, afin d'éviter l'entrée de saleté dans le circuit. Veiller à ce que les pièces restent propres. S'assurer que toutes les composantes ne présentent ni usure ni dégâts avant et après l'utilisation.

DÉPANAGE

Les informations qui suivent sont à utiliser à titre de guide pour déterminer l'existence d'un problème. Pour les réparations, contacter le Service après-vente agréé Enerpac le plus proche.



AVERTISSEMENT

Ne pas démonter le vérin. L'anneau de butée comporte un ressort qui pourrait causer de graves blessures si le démontage n'était pas fait correctement.

Problème	Cause Possible	Solution
Le vérin ne sort pas, sort lentement ou sort par à-coups.	Niveau d'huile insuffisant dans le réservoir de la pompe.	Ajouter de l'huile suivant les instructions de la pompe.
	Soupape de détente de la pompe ouverte.	Fermer la soupape de détente de la pompe.
	Raccord hydraulique desserré.	Vérifier que tous les raccords sont bien serrés.
	Charge trop importante.	Ne pas tenter de soulever plus que la charge nominale.
	Air emprisonné dans le circuit.	Purger l'air en suivant les instructions de la page 11.
	Piston du vérin coincé.	Vérifier l'état du vérin. Faire réparer le vérin par un technicien qualifié en hydraulique.
Le vérin sort mais ne maintient pas la pression.	Fuite aux connexions.	Vérifier l'intégrité et l'étanchéité de toutes les connexions.
	Fuite aux joints de vérin.	Localiser la ou les fuites et faire réparer le matériel par un technicien qualifié en hydraulique.
	Fuite interne dans la pompe.	Faire réparer la pompe par un technicien qualifié en hydraulique.
Le vérin ne rentre pas, rentre partiellement ou rentre plus lentement qu'il ne devrait.	Soupape de détente de la pompe fermée.	Ouvrir la soupape de détente de la pompe.
	Réservoir de la pompe trop rempli.	Vider de l'huile pour redescendre au repère plein. Instructions pour l'appoint d'huile à la pompe.
	Raccord hydraulique desserré.	Vérifier que tous les raccords sont bien serrés.
	Air emprisonné dans le circuit.	Purger l'air en suivant les instructions de la page 11.
	Diamètre intérieur du flexible trop petit.	Utiliser un flexible hydraulique à plus grand diamètre.
	Ressort de rappel du vérin cassé ou autre problème de vérin.	Faire réparer le vérin par un technicien qualifié en hydraulique.

INSTRUCCIONES IMPORTANTES PARA LA RECEPCION

inspeccione visualmente todos los componentes para ver si han sufrido daño durante el transporte. Si existe algún deterioro comuníquese inmediatamente al transportista. Los daños ocurridos durante el transporte NO están cubiertos por la garantía. El transportista debe responder de los costos de reparación o reemplazo de las piezas debido a daños causados durante el transporte.

DESCRIPCIÓN

Los cilindros Pull-pac de Enerpac utilizan presión hidráulica para producir una fuerza de tracción o tensión. Las aplicaciones típicas incluyen pruebas de tensión, mediciones del peso, ajuste de líneas de tensión, o se pueden utilizar para reemplazar jaladores de cables de trinquete convencionales, en situaciones en que se necesita una fuerza elevada durante una carrera corta.

INFORMACION SOBRE SEGURIDAD

Lea y respete todos los mensajes de ATENCION, ADVERTENCIAS, e INSTRUCCIONES que acompañan cada producto para evitar lesiones o desperfectos durante el funcionamiento del sistema. ENERPAC NO SE HACE RESPONSABLE DE LOS DAÑOS O LESIONES CAUSADOS POR USO INSEGURO DEL PRODUCTO, FALTA DE MANTENIMIENTO O APLICACION INCORRECTA DEL PRODUCTO O DEL SISTEMA. Póngase en contacto con Enerpac si tiene dudas en cuanto a la seguridad o las aplicaciones.

**ADVERTENCIA**

No desarme el cilindro. El casquillo de tope es accionado por resorte y puede producir lesiones personales graves si no se desarma correctamente el cilindro. Para las reparaciones, comuníquese con el centro de servicio técnico autorizado de su zona.

**ADVERTENCIA**

Para evitar lesiones personales, siempre use equipo protector adecuado para manejar equipos hidráulicos. (Por ejemplo, anteojos protectores, guantes, etc.).

**ADVERTENCIA**

La presión de funcionamiento del sistema no debe exceder el régimen de presión del componente de menor capacidad en el sistema.

**ADVERTENCIA**

Nunca sobrecargue el cilindro. Si se aplica una carga que excede la capacidad del cilindro, se puede averiar el equipo y causar lesiones personales.

**ADVERTENCIA**

Asegúrese que todos los componentes del sistema estén protegidos de fuentes externas nocivas, tales como el exceso de calor, llamas, piezas móviles de máquinas, cantos afilados y productos químicos corrosivos. No exponga el equipo a temperaturas de 65°C [150°C] o mayores.

**ATENCIÓN**

No utilice la manguera hidráulica para levantar un componente hidráulico ya que se puede dañar la manguera o el componente.

**ATENCIÓN**

Use menos de la carrera máxima nominal. Si el cilindro funciona superando los límites de su carrera nominal, se puede dañar.

ESPECIFICACIONES

Modelo Nro.	Capacidad Toneladas (US)	Carrera cm (plug.)	Superficie efectiva cm ² (pulg. ²)	Capacidad de aceite cm ³ (pulg. ³)	Pesos kg (lbs)	A cm. (pulg.)	B cm. (pulg.)	C cm. (pulg.)
BRP106C	10	15,24 (6.00)	15,0 (2.32)	226,2 (13.8)	15,9 (35)	58,75 (23.13)	--	3,51 (1.38)
BRP106L	10	15,24 (6.00)	15,0 (2.32)	226,2 (13.8)	13,2 (29)	56,36 (22.19)	71,60 (28.19)	3,00 (1.18)
BRP302	30	6,35 (2.50)	46,6 (7.22)	303,2 (18.5)	34,0 (75)	91,44 (36.00)	110,7 (43.57)	3,81 (1.50)
BRP306	30	15,24 (6.00)	46,6 (7.22)	709,7 (43.3)	48,1 (106)	96,40 (37.95)	111,6 (43.95)	3,81 (1.50)

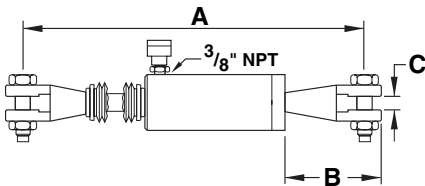
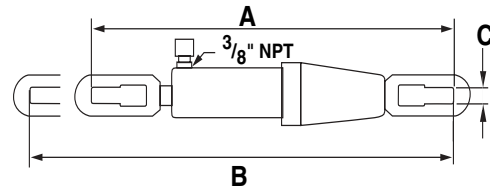
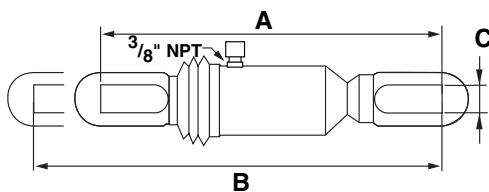
BRP-106C**BRP-302, BRP-306****BRP-106L****INSTALACIÓN**

Coloque en la manguera medio cople macho. Una las mitades macho y hembra del acoplador apretándolas a mano solamente. El uso de herramientas dañará el acoplador.

**ATENCIÓN**

Posicione las mangueras de manera tal que se eviten curvas pronunciadas, retorcimientos e impactos abruptos provenientes de objetos, ya que pueden desgastar o dañar la manguera, y determinar su funcionamiento defectuoso prematuro.

FUNCIONAMIENTO

Consulte la hoja de instrucciones provista con la bomba, para obtener información sobre su instalación y funcionamiento.

1. Revise el nivel de aceite en la bomba.
2. Asegúrese de que todas las conexiones estén apretadas y no presenten fugas.
3. Para purgar el aire del sistema, coloque el cilindro a un nivel más bajo que la bomba con el acoplador mirando hacia usted. Haga funcionar el cilindro varias veces hasta que el movimiento sea uniforme.
4. Ponga en funcionamiento la bomba para aumentar la presión, lo que hará que el cilindro se retraiga. El cilindro se extenderá cuando se libere la presión. La velocidad de extensión depende de la longitud de la manguera y otras restricciones en la línea.



ADVERTENCIA

Mantenga las manos y el cuerpo fuera del trayecto que recorren el cilindro y la carga.



AVERTENCIA

NO MANIPULE LAS MANGUERAS PRESURIZADAS. El escape de fluido hidráulico a presión tiene fuerza suficiente para penetrar la piel, causando lesiones graves. Si se inyecta fluido en la piel, consulte a un médico de inmediato.



MANTENIMIENTO Utilice tapas guardapolvo en los acopladores cuando los cilindros estén desconectados, a fin de evitar el ingreso de suciedad al sistema. Mantenga limpias las piezas.

Inspeccione todos los componentes para determinar si están desgastados o dañados antes y después de su uso.

GUIA DE LOCALIZACION DE AVERIAS

La información siguiente está destinada sólo a ayudar a determinar si existe alguna avería. Para las reparaciones, diríjase al centro de servicio autorizado Enerpac de su zona.



ADVERTENCIA

No desarme el cilindro. El casquillo de tope es accionado por resorte y puede producir lesiones personales graves si no se desarma correctamente el cilindro.

Problema	Causa posible	Solución
El cilindro no se extiende, lo hace lentamente o irregularmente.	Bajo nivel de aceite en la bomba.	Añada aceite de acuerdo a las instrucciones en la bomba.
	La válvula de alivio de la bomba está abierta.	Cierre la válvula de alivio de la bomba.
	El acoplador hidráulico está suelto.	Revise que todos los acopladores estén totalmente apretados.
	La carga es demasiado pesada.	No trate de jalar más del tonelaje nominal.
	Aire retenido en el sistema	Purgue el aire de acuerdo a las instrucciones en la página 15.
	Atascamiento del émbolo del cilindro.	Revise si el cilindro está dañado. Pida que lo repare un técnico experto en sistemas hidráulicos.
El cilindro se extiende, pero no retiene la presión	Fugas en las conexiones.	Revise que todas las conexiones estén apretadas y sin fugas.
	Fugas en los sellos del cilindro.	Ubique la(s) fuga(s) y haga reparar el equipo por un técnico experto en sistemas hidráulicos.
	Fuga interna en la bomba.	Haga reparar la bomba por un técnico experto en sistemas hidráulicos.
El cilindro no se retrae, lo hace parcialmente o más lentamente que lo normal.	La válvula de alivio de la bomba está cerrada.	Abra la válvula de alivio de la bomba.
	El depósito de la bomba está lleno en exceso.	Vacíe el aceite hasta la marca "full" (lleno). Vea las instrucciones en la bomba.
	El acoplador hidráulico está suelto	Revise que todos los acopladores estén totalmente apretados.
	Aire retenido en el sistema.	Purgue el aire de acuerdo a las instrucciones en la página 15.
	D.I. de la manguera demasiado estrecho.	Use una manguera hidráulica de mayor diámetro.
	El resorte de retracción del cilindro está roto o existe otro daño en el cilindro.	Haga reparar el cilindro por un técnico experto en sistemas hidráulicos.

IMPORTANTI ISTRUZIONI AL RICEVIMENTO

Ispezionare visivamente tutti i componenti per accertare eventuali danni derivanti dal trasporto. Se del caso, sporgere subito reclamo all'impresa di trasporti. I danni di trasporto NON SONO coperti dalla garanzia. L'impresa di trasporti è responsabile degli stessi e deve rispondere di tutti i relativi costi di riparazione e sostituzione dei componenti.

DESCRIZIONE

I cilindri Pull-pac della Enerpac sfruttano la pressione idraulica per produrre una forza di tensione o di tiro. Applicazioni tipiche di questi cilindri sono: prove di tensione, misurazioni ponderali, chiusura di linee di tensione oppure come sostituti dei comuni estrattori con arresto di cavi, in situazioni in cui sia è necessaria una forza ingente su una corsa breve.

INFORMAZIONI SULLA SICUREZZA

Leggere tutte le ISTRUZIONI ed i segnali di AVVISO, e di ATTENZIONE. Attenersi rigorosamente agli stessi per evitare infortuni o danni materiali durante il funzionamento del sistema. L'ENERPAC NON È RESPONSABILE DI DANNI O LESIONI RISULTANTI DA USO IMPROPRIO DEL PRODOTTO E/O DEL SISTEMA AD ESSO COLLEGATO. In caso di dubbi sulle applicazioni per il prodotto e sulle precauzioni di sicurezza, rivolgersi all'ENERPAC.

**AVVISO**

Non smontare il cilindro. La ghiera di finecorsa è precaricata a molla e potrebbe causare gravi lesioni se non si smonta correttamente il cilindro. Per le riparazioni, rivolgersi al Centro di Assistenza Autorizzato Enerpac più vicino.

**AVVISO**

Per evitare infortuni quando si lavora con apparecchiature idrauliche, indossare sempre attrezzature di protezione personale adeguati (occhiali di sicurezza, guanti, ecc.).

**AVVISO**

La pressione di esercizio del sistema non deve superare la pressione nominale dei componenti del sistema aventi la minima pressione nominale.

**AVVISO**

Non sovraccaricare mai il cilindro. Il sollevamento di un carico superiore alle capacità del cilindro può causare il guasto dell'attrezzatura ed infortuni.

**AVVISO**

Assicurarsi che tutti i componenti del sistema siano protetti da potenziali cause di danni, quali temperature eccessive, fiamme, parti meccaniche mobili, orli affilati e sostanze chimiche corrosive. Non esporre l'attrezzatura a temperature superiori a 65°C [150 °F].

**ATTENZIONE**

Non usare il tubo idraulico per trasportare componenti idraulici, poiché il tubo o il componente potrebbero danneggiarsi.

**ATTENZIONE**

Usare una corsa inferiore a quella massima nominale. L'uso del cilindro oltre i propri limiti di corsa nominale può danneggiare il cilindro stesso.

DATI TECNICI

Modello N.	Capacità short ton (tonnellate)	Superficie utile cm (pollici)	Corsa cm ² (pollici ²)	Capacità dell'olio cm ³ (pollici ³)	Peso kg (libbre)	A cm. (pollici)	B cm. (pollici)	C cm. (pollici)
BRP106C	10	15,24 (6.00)	15,0 (2.32)	226,2 (13.8)	15,9 (35)	58,75 (23.13)	--	3,51 (1.38)
BRP106L	10	15,24 (6.00)	15,0 (2.32)	226,2 (13.8)	13,2 (29)	56,36 (22.19)	71,60 (28.19)	3,00 (1.18)
BRP302	30	6,35 (2.50)	46,6 (7.22)	303,2 (18.5)	34,0 (75)	91,44 (36.00)	110,7 (43.57)	3,81 (1.50)
BRP306	30	15,24 (6.00)	46,6 (7.22)	709,7 (43.3)	48,1 (106)	96,40 (37.95)	111,6 (43.95)	3,81 (1.50)

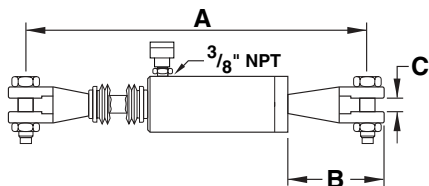
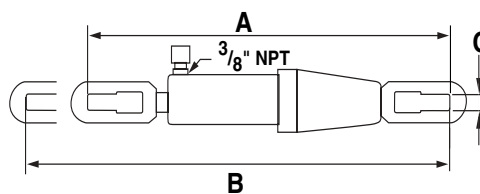
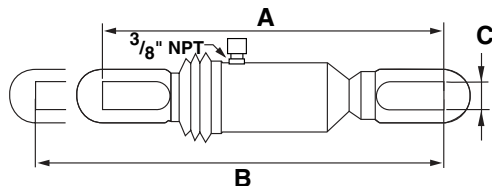
BRP-106C**BRP-302, BRP-306****BRP-106L****INSTALLAZIONE**

Collegare il tubo flessibile all'attacco sulla bocca da 3/8 pollice npt. unire le due metà dell'attacco, serrandole solo a mano. per non danneggiare l'attacco, non usare attrezzi.

**ATTENZIONE**

Sistemare i tubi flessibili evitando piegature, attorcigliamenti ed urti, che potrebbero logorare o danneggiare i tubi, con conseguente riduzione della loro durata.

FUNZIONAMENTO Per informazioni sull'installazione e l'uso della pompa, consultare il manuale di istruzioni fornito con essa.

1. Controllare il livello dell'olio nella pompa.
2. Accertarsi che tutti i collegamenti siano ben serrati e che non perdano.
3. Disaerare il sistema ponendo il cilindro più in basso della pompa con l'attacco rivolto verso l'alto ed azionando ciclicamente diverse volte il cilindro fino a quando il movimento risulta uniforme.
4. Azionare la pompa per produrre pressione, facendo retrarre il cilindro. Il cilindro si estende quando si toglie la pressione. La velocità di estensione dipende dalla lunghezza del tubo flessibile e da altre ostruzioni nella tubazione.



ATTENZIONE

Tenere le mani ed il corpo lontani dal cilindro e dal carico.



AVVISO

MANEGGIARE CON CAUTELA I TUBI IDRAULICI IN PRESSIONE. L'olio che fuoriesce sotto pressione può penetrare sotto la pelle, provocando lesioni gravi. Se si riscontra la presenza di olio sotto pelle, rivolgersi immediatamente ad un medico.



MANUTENZIONE Tenere i cappellotti sugli attacchi quando i cilindri sono scollegati, per impedire che nel sistema entri sporco. Mantenere puliti i componenti.

Prima e dopo l'uso, ispezionare tutti i componenti per verificare la presenza di usura o di danni.

GUIDA ALLA RICERCA DEI GUASTI

Le informazioni qui di seguito riportate sono di ausilio per determinare se esiste un problema. Per assistenza tecnica, rivolgersi al Centro di Assistenza Autorizzato ENERPAC piú vicino.



AVVISO

Non smontare il cilindro. La ghiera di finecorsa è precaricata a molla e potrebbe causare gravi lesioni se non si smonta correttamente il cilindro.

Problema	Possibili cause	Soluzione
Il pistone non avanza, avanza lentamente o avanza a scatti.	Basso livello dell'olio nel serbatoio.	Aggiungere olio.
	La valvola di scarico della pompa è aperta.	Chiudere la valvola di scarico della pompa.
	Collegamento oleodinamico allentato.	Verificare che tutti i collegamenti siano ben serrati.
	Carico troppo pesante.	Non tentare di sollevare un carico piú pesante del valore nominale.
	Aria intrappolata nel sistema.	Estrarre l'aria come descritto pagina 19.
	Grippaggio del pistone.	Verificare eventuali danni al pistone/cilindro Rivolgersi ad un tecnico idraulico qualificato.
Il pistone avanza ma non mantiene la pressione.	Perdita in un collegamento.	Verificare che tutti i collegamenti siano ben serrati e privi di perdite.
	Perdita dalle guarnizioni del cilindro.	Localizzare le perdite e, per le riparazioni, rivolgersi ad un tecnico idraulico qualificato.
	Perdita interna nella pompa.	Rivolgersi ad un tecnico idraulico qualificato.
Il pistone non ritorna, ritorna parzialmente o ritorna piú lentamente del normale.	La valvola di scarico della pompa è chiusa.	Aprire la valvola di scarico della pompa
	Serbatoio troppo pieno.	Scaricare l'olio fino al livello contrassegnato
	Collegamento oleodinamico allentato.	Verificare che tutti i collegamenti siano ben serrati.
	Aria intrappolata nel sistema.	Estrarre l'aria come descritto pagina 19.
	Diametro interno del tubo flessibile troppo piccolo.	Usare un tubo flessibile di diametro maggiore.
	Molla di richiamo nel cilindro rotta o altro danno nel cilindro.	Rivolgersi ad un tecnico idraulico qualificato.

BELANGRIJKE INSTRUCTIES BIJ ONTVANGST

Controleer alle onderdelen op transportschade. Als er sprake is van transportschade waarschuw dan onmiddellijk de vervoerder. Transportschade valt NIET onder de garantie. De vervoerder is aansprakelijk voor alle kosten van reparatie of vervanging als gevolg van beschadiging tijdens vervoer.

OMSCHRIJVING Enerpac Pull-pac cilinders maken gebruik van hydraulische druk om een trekkracht of een opspankracht te leveren. Specifieke toepassingen zijn o.a. trekproeven, gewichtsmetingen, aanhalen van spanningslijnen of ter vervanging van conventionele ratelkabelspanners, in situaties waarin een grote kracht nodig is over een korte slag.

VEILIGHEIDSINFORMATIE

Lees alle OPMERKINGEN, WAARSCHUWINGEN, en INSTRUCTIES, aangebracht op, of verpakt bij elk produkt. Volg alle veiligheidsvoorschriften nauwkeurig op ter voorkoming van persoonlijk letsel en/of schade aan eigendommen, tijdens het in bedrijf stellen en hebben van het systeem. ENERPAC IS NIET AANSPRAKELIJK VOOR SCHADE OF LETSEL, VOORTVLOEIEND UIT ONVEILIG GEBRUIK VAN HET PRODUKT, GEBREK AAN ONDERHOUD, ONJUISTE PRODUKT EN/OF SYSTEEM TOEPASSING. Neem contact op met Enerpac wanneer er twijfel bestaat over de toepassingen en voorzorgsmaatregelen ten aanzien van de veiligheid.

**WAARSCHUWING**

Demonteer de cilinder niet. De stopring is veerbelast en kan ernstig lichamelijk letsel veroorzaken indien de cilinder niet op de juiste wijze gedemonteerd wordt. Neem voor reparatieservice contact op met het erkende Servicecentrum in uw gebied.

**WAARSCHUWING**

Draag, om lichamelijk letsel te voorkomen, altijd uw persoonlijke veiligheidsuitrusting wanneer u werkt met hydraulische apparaten (veiligheidsbril, handschoenen enz.).

**WAARSCHUWING**

De bedrijfsdruk van het systeem mag de toelaatbare druk van het component met de laagste toelaatbare druk in het systeem niet overschrijden.

**WAARSCHUWING**

Belast de cilinder nooit te zwaar. Een belasting die het vermogen van de cilinder te boven gaat, kan storing in de apparatuur en persoonlijk letsel veroorzaken.

**WAARSCHUWING**

Bescherm alle systeemcomponenten tegen beschadiging door overmatige hitte, bewegende machinedelen, scherpe voorwerpen en agressieve chemicaliën. Stel de apparatuur niet bloot aan temperaturen boven 65°C [150 °C].

**VOORZICHTIG**

Til hydraulisch gereedschap nooit op aan de slang of koppeling omdat er schade kan ontstaan aan de slang of het gereedschap.

**VOORZICHTIG**

Ga nooit verder dan de aangegeven slaglengte van de cilinder zodat de cilinderplunger niet onnodig wordt belast.

SPECIFICATIES

Modelnr.	Vermogen US ton	Nuttig oppervlak cm (in)	Slag cm ² (in ²)	Olie- capaciteit cm ³ (in ³)	Gewicht kg (lbs)	A cm.(in.)	B cm.(in.)	C cm. (in.)
BRP106C	10	15,24 (6.00)	15,0 (2.32)	226,2 (13.8)	15,9 (35)	58,75 (23.13)	--	3,51 (1.38)
BRP106L	10	15,24 (6.00)	15,0 (2.32)	226,2 (13.8)	13,2 (29)	56,36 (22.19)	71,60 (28.19)	3,00 (1.18)
BRP302	30	6,35 (2.50)	46,6 (7.22)	303,2 (18.5)	34,0 (75)	91,44 (36.00)	110,7 (43.57)	3,81 (1.50)
BRP306	30	15,24 (6.00)	46,6 (7.22)	709,7 (43.3)	48,1 (106)	96,40 (37.95)	111,6 (43.95)	3,81 (1.50)

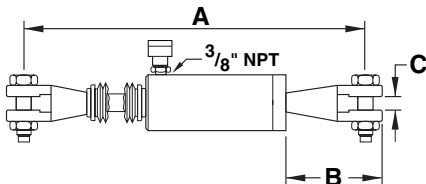
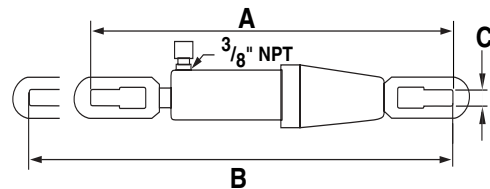
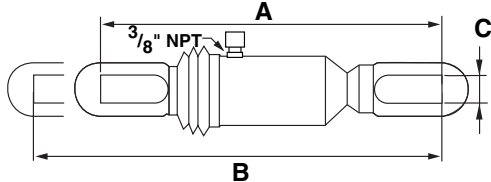
BRP-106C**BRP-302, BRP-306****BRP-106L****INSTALLATIE**

Bevestig de slang aan de koppeling in de 3/8 inch NPT-poort. Sluit de gepaarde koppelinghelften op elkaar aan, niet vaster dan handvast. Het gebruik van gereedschap brengt schade toe aan de koppeling.

**VOORZICHTIG**

Vermijdt scherpe bochten en knikken in hydraulische slangen ter voorkoming van inwendige beschadiging.

WERKING

Raadpleeg het instructieblad dat bij uw pomp is geleverd, voor informatie over het installeren en bedienen van de pomp.

1. Controleer het oliepeil in de pomp.
2. Controleer of alle verbindingen goed vast zitten en niet lekken.
3. Ontlucht het systeem door de cilinder op een lager niveau te plaatsen dan de pomp, met de koppeling omhoog gericht. Laat de cilinder een aantal slagen doorlopen totdat de beweging soepel verloopt.
4. Stel de pomp in werking om druk op te bouwen, waardoor de cilinder terugloopt. De cilinder schuift uit wanneer de druk ontlast wordt. De uitschuifsnelheid hangt af van de lengte van de slang en andere beperkingen in de leiding.



WAARSCHUWING

Houd uw handen en lichaam uit de buurt van de cilinder en de last.



WAARSCHUWING

HOUD HYDRAULISCHE SLANGEN DIE ONDER DRUK STAAN NOOIT HET DE HAND VAST. Onder druk ontsnappende olie kan de huid binnendringen, wat ernstig lichamelijk letsel veroorzaakt. Raadpleeg onmiddellijk een arts als olie tot onder de huid doordringt.



ONDERHOUD

Gebruik de stofkappen van de koppelingen wanneer er geen slangen op de cilinders zijn aangesloten, om te voorkomen dat stof in het systeem terecht komt. Houd de onderdelen schoon.

Inspecteer alle componenten voor en na gebruik op slijtage en schade.

OPLOSSEN VAN STORINGEN

Deze cilinders mogen alleen bij een erkend technisch servicecentrum van Enerpac gerepareerd worden. In enkelwerkende cilinders wordt veerkracht gebruikt voor de terugloop en daarom is een speciale demontagetechniek vereist om lichamelijk letsel te voorkomen.



WAARSCHUWING

Demonteer de cilinder niet. De stopring is veerbelast en kan ernstig lichamelijk letsel veroorzaken indien de cilinder niet op de juiste wijze gedemonteerd wordt.

OPLOSSEN VAN STORINGEN

Probleem	Mogelijke Oorzaak	Oplossing
Cilinder schuift niet, langzaam of onregelmatig uit.	Oliepeil in pompreservoir is te laag.	Vul olie bij volgens de pompinstructies.
	Pompontlastkraan open.	Sluit pompontlastkraan.
	Koppeling is los.	Controleer of alle koppelingen goed vastzitten.
	Belasting is te hoog.	Probeer niet een grotere last te heffen dan de toelaatbare last.
	Lucht opgesloten in systeem.	Verwijder de lucht volgens de instructies op pagina 23
	Plunjer klemt in cilinder.	Controleer de cilinder op schade. Laat de cilinder door een bevoegde hydrauliek technicus repareren.
Cilinder schuift uit, maar blijft niet op druk.	Lekkende verbinding.	Controleer of alle koppelingen dicht zijn en niet lekken.
	Lekkende cilinderafdichtingen.	Spoor lek(ken) op en laat het apparaat door een bevoegde hydrauliek technicus repareren.
	Inwendige lekkage in pomp.	Laat de pomp door bevoegde hydrauliek technicus repareren.
Cilinder trekt niet, gedeeltelijk of langzamer terug dan normaal.	Pompontlastkraan gesloten.	Open pompontlastkraan.
	Pompreservoir is te vol.	Tap olie af tot volmerkteken.
	Hydraulisch koppeling is los.	Controleer of alle koppelingen goed vastzitten.
	Lucht opgesloten in het systeem.	Verwijder lucht volgens instructies op pagina 23.
	Slangbinnendiameter te klein.	Gebruiken slang met een grotere inwendige diameter.
	Retourveer gebroken of andere schade aan cilinder.	Laat de cilinder door bevoegde hydrauliek technicus repareren.

Australia

Enerpac
Block V, Unit 3
Regents Park Estate
391 Park Road
Regents Park NSW 2143
Tel: (61) (2) 743-8988
Fax: 8232-674-7747

Canada

Enerpac
13000 West Silver Spring Drive
Butler, Wisconsin 53007, USA
Tel: (800) 426-4129 User
Tel: (800) 426-2284 Distributor
Fax: (414) 781-1049

Moscow

Applied Power Moscow
Leninski Prospekt 95A
117313 Moscow
Tel: (095) 936 2005
Fax: (095) 956 5090

Eastern Europe and Other European Countries, Middle East and Africa

Enerpac
47, avenue Blanc
P.O. Box 67, CH-1211
Geneva 21, Switzerland
Tel: (41) 22-731 94 05
Telex: 412843
Fax: (41) 22-731 12 15

Far East

Enerpac
47 Jalan Pemimpin
#01-02 & 01-03
Sin Cheong Building
Singapore 2057
Thomson Road P.O. Box 114
Singapore 9157
Tel: (65) 2581677
Telex: RS24882 APOWR
Fax: (65) 2582847

France

Enerpac
B.P. 200
Parc d'Activités du Moulin
de Massy
91882 Massy Cedex, France
Tel: (33) 1-60 13 68 68
Fax: (33) 1-69 20 37 50

Germany

Enerpac
Mündelheimer Weg 51
P.O. Box 300 113
D-40401 Düsseldorf 30
Tel: (49) (221) 41707-0
Telex: 8582790
Fax: (49) (211) 4170740

Italy

Enerpac
Via Canova, 4
20094 Corsico
Milano, Italy
Tel: 39-2-4582741
Fax: 39-2-48601288

Japan

Enerpac
10-17 Sasame
Kita-cho, Toda-Shi
Saitama 335,
Japan
Tel: 81-0484-22-2251
(Administration)
0484-21-2311 (Sales)
Telex: J26275
Fax: 81-0484-22-0596

Latin America and Caribbean

Enerpac
13000 West Silver Spring Drive
Butler, Wisconsin 53007
Tel: (414) 781-6600 ext. 263
Fax: (414) 781-5561

Mexico

Enerpac
Blvd. Gral. Felipe Angeles 1604
P.O. Box 362
Pachuca. Hidalgo 42080
Mexico
Tel: (52) 771 3-3700
Fax: (52) 771 3-1196 or
(52) 771 8-3800

Netherlands, Belgium, Luxemburg

Enerpac
Storkstraat 25/P.O. Box 269
3900 AG Veenendaal
Holland
Tel: (31) 8385 35911
Fax: (31) 8385 25613/26645

South Korea

Enerpac
163-12, Dodang-Dong
Wonmi-Ku,
Buchun-Shi, Kyunggi-Do
Republic of Korea
Tel: (82) (32) 6750836
Fax: (82) (32) 6753002

Spain

Enerpac
Calle de la Imprenta, 5
Poligono Industrial
28100 Acobendas, Madrid
Spain
Tel: (34) 1-6611125
Fax: (34) 1-6614789

United Kingdom

Enerpac
Leacon Road
Ashford, Kent
TN23 2TU
England
Tel: 44-1233-639871
Telex: 966 450
Fax: 44-1233-643923

United States

Enerpac
13000 West Silver Spring Drive
Butler, Wisconsin 53007, USA
Tel: (414) 781-6600
1-800-433-2766 (End User)
1-800-558-0530 (Distributor)
Fax: (414) 781-1049

ENERPAC



**WORLD
STANDARD
GUARANTEE**

All Enerpac products are guaranteed against defects in workmanship and materials for as long as you own them. Under this guarantee, free repair or replacement will be made to your satisfaction.

For prompt service, contact your Authorized Enerpac Service Center or call toll free:

**In U.S.A. 1-800-558-0530
In Canada 1-800-426-2284**

RECYCLED
PAPER 

PRINTED IN U.S.A.